



NOHRD

SlimBeam

Aufbauanleitung
Assembly Manual



Trainingsmonitor und Zuggriffe
optional erhältlich

*Optional training monitor
and extension handle bars*



Video-Anleitung
Instruction video

www.nohrd.com/videos



Inhalt Seite/n	
<i>Contents</i>	<i>Pages</i>
Produktdetails / Hinweise <i>Production Details / General Information</i>	3
Sicherheitshinweise <i>Safety Instructions</i>	4-5
Handhabung <i>Handling Instructions</i>	6-7
Montagehinweise / Service <i>Assembly Instructions / Service</i>	8-9
Teileliste <i>Parts</i>	10-11
Aufbauanleitung <i>Assembly</i>	12-31
Wartung <i>Maintenance</i>	32-33
Übersetzung ändern <i>Altering the Ratio</i>	34-37
Zubehör <i>Accessories</i>	38-40

Modellbezeichnung:

SlimBeam

Maße, Gewicht:

Breite: 40 cm

Höhe: 215 cm

Tiefe: 20 cm

Gewicht: ca. 120 kg

Materialien:

Holz, Kunststoff, Metall

Anlieferung:

Lieferung in 4 Kartons

Funktionen / Anwendungsbereich:

Seilzug für das Ganzkörpertraining

**Wichtige Hinweise:**

Holz ist ein Naturmaterial und kann bei der Benutzung Geräusche von sich geben.

Vorsicht vor Splintern. Das Holz kann Unregelmäßigkeiten in der Farbe und in der Form haben. Dies ist kein Grund zur Beanstandung. Das Holz reagiert auf Umwelteinflüsse, es arbeitet. Daher empfehlen wir die Schrauben regelmäßig zu prüfen und ggfs. fest zu ziehen.

Wir empfehlen den Zusammenbau mit zwei Personen vorzunehmen. Achten Sie auf genügend Platz zum Aufbauen. Wir empfehlen das Verpackungsmaterial aufzubewahren. Bei nicht Aufbewahrung bitte fachgerecht entsorgen.

Warnhinweis:

**Nicht geeignet für Kinder unter 36 Monaten, da Erstickungsgefahr wegen verschluckbarer Kleinteile!
Vorsicht vor Gewichten!
Max. Benutzergewicht der Klimmzugstange: 130 kg.**

Model:

SlimBeam

Dimensions:

Width: 40 cm

Height: 215 cm

Depth: 20 cm

Weight: 120 kg

Materials:

Wood, Synthetic Materials, Metal

Delivery:

Delivery in 4 boxes

Function:

Cable machine for a full-body workout

Important Notes:

Wood is a natural material that can wear and tear and make noises during use of the machine. Wood can cause splinters. Wood can show irregularities pattern, color and shape. This is not reason for claim. Wood can further shift and move, as well as react to external influences. It is essential to check all fittings regularly and before use of the product.

Please ensure assembly of the unit is carried out by two adults with enough space for the final product. We recommend keeping the packaging material until satisfactory use of the machine is established.

WARNING:

This product contains small parts which can be swallowed and is not suitable for children under 3 years of age! Older children may only use this product under the supervision of an adult! Max. user weight on chin-up bar: 130 kg.

Sicherheitshinweise:

Bitte lesen und beachten Sie unbedingt die folgenden Hinweise zur Handhabung, zum Umgang mit dem Gerät sowie zur Wartung des Gerätes.

Bitte bewahren Sie diese an geeigneter Stelle auf, um im Bedarfsfall nachschlagen zu können.

Bei Beachtung der Sicherheitshinweise sowie der Montage- und Inbetriebnahme-Anleitung ist der Betrieb des Gerätes sicherheits-technisch unbedenklich.

1. Das Gerät ist für ausgewachsene Personen bestimmt und darf nur für den bestimmungsgemäßen Zweck des Körpertrainings verwendet werden. Wird dies nicht beachtet, kann der Hersteller durch nicht bestimmungsgemäßen Gebrauch nicht verantwortlich gemacht werden.

2. Die Sicherheit kann durch beschädigte Bauteile beeinträchtigt sein. Deshalb unterlassen Sie die Verwendung des Gerätes im Falle, dass eines der Originalbauteile nicht funktionsfähig, beschädigt oder verschlissen ist. Ersetzen Sie das defekte Teil nur mit Original-Ersatzteilen vom Hersteller.

3. Bei falsch ausgeführten Reparaturen oder Ersatzteilen, die nicht vom Hersteller stammen, können Gefahren entstehen.

4. Selbstständige Eingriffe oder Manipulationen des Gerätes können zu Beschädigungen oder Beeinträchtigungen in der Nutzung führen oder sogar gesundheitliche Schäden zur Folge haben. Änderungen am Gerät sollten ausschließlich von Fachpersonal durchgeführt werden.

5. Holz ist ein natürliches Material und gibt dem Druck von Schrauben leicht nach. Ziehen Sie deshalb regelmäßig (mindestens alle 2 Monate) die Verbindungsschrauben mit den mitgelieferten Werkzeugen nach. Kontrollieren Sie das Gerät auf Fehler.

6. Alle Personen, vor allem Kinder, sind auf die Gefahren der Nutzung des Gerätes vorher hinzuweisen. Kinder sollten das Gerät nie ohne Aufsicht einer erwachsenen Person nutzen.

7. Konsultieren Sie vor Nutzung des Gerätes Ihren Hausarzt und überprüfen Sie Ihren Gesundheitszustand. Die falsche körperliche Nutzung des Gerätes kann zu Gesundheitsschäden führen. Vor allem die übermäßige körperliche Beanspruchung kann gefährlich sein. Bauen Sie Ihr Trainingsprogramm über einen längeren Zeitraum auf.

Safety Instructions:

Please carefully read the following safety instructions for the correct use, handling and maintenance of your new fitness equipment. Keep this manual for future reference.

1. This machine is intended for adult use only. This machine is a tool to improve physical fitness and should be used only for this purpose. If this is neglected the manufacturer can not be made liable.

2. Damaged parts can affect the safety of this machine. You should not use the machine if one or several original parts are damaged, worn or not fully functional. Replace the default part with original parts only.

3. Incorrect repair work or spare parts that are not from the manufacturer can lead to danger and damages. In this case the manufacturer can not be made liable.

4. Manipulation or changes from the original design of the machine can lead to damages and/or physical injuries. Changes of the machine should only be carried out by professional employees from the manufacturer.

5. Wood is a natural material. The fixation screws leave marks on the wood. Due to the softness of the wood the screws have to be tightened on a regular (minimum every two months) basis. Use the tools included with the machine 's delivery. Please routinely check the machine for damages and faulty parts.

6. All people that use this machine, especially children, must be informed and advised on safety prior to use. Children may only use this product under the supervision of an adult.

7. Before you start using the machine make sure that you are in good physical and conditional health. Consult your doctor. Incorrect use of the machine, especially excessive working out, can lead to health problems. Increase your training routine slowly.

Handhabung:

Bitte lesen Sie diese Handhabungshinweise sorgfältig durch! Die hier genannten Informationen helfen Ihnen, das Gerät richtig zu verwenden und zu warten.

1. Nehmen Sie das Gerät erst in Betrieb, wenn die Montage komplett und nach Anleitung erfolgt ist.
2. Erlernen Sie vor dem ersten Training die Einstellungsmöglichkeiten des Gerätes und nehmen Sie die für Ihre physischen Gegebenheiten richtigen Einstellungen vor.
3. Vergewissern Sie sich vor jedem Training, dass die Schrauben gut angezogen sind.
4. Stellen Sie das Gerät an einem trockenen Ort auf. In Feuchträumen können Metallteile des Gerätes rosten.
5. Nach jedem Training sollte das Gerät mit einem feuchten und frischen Tuch abgewischt werden. Insbesondere Laufschiene und Handgriffe sind dabei zu reinigen. Verwenden Sie für die Reinigung niemals aggressive oder ätzende Reinigungsmittel.
6. Kinder sollten das Gerät niemals ohne Beaufsichtigung einer erwachsenen Person nutzen. Während des Trainings hat der Trainierende dafür zu sorgen, dass keine andere Personen (insbesondere Kinder) den Trainingsablauf stören oder in das Gerät greifen.
7. Für das Training empfehlen wir geeignete Trainingskleidung und Trainingsschuhe.
8. Sollte das Holz durch Schuhe oder andere Gegenstände verunreinigt sein, empfehlen wir Ihnen unser Pflegeset. Die Verunreinigung kann mit dem Schleifvlies entfernt werden und anschließend wird die Stelle neu geölt. Verwenden Sie nur Original-Öl des Herstellers.

Handling Instructions:

Please read the following handling instructions carefully to ensure correct use of this piece of equipment.

1. Do not use the machine until fully assembling and thoroughly reading the safety instructions.

2. Learn about all different adjustments possibilities your machine has. Adjust the machine to your physical conditions.

3. Check all fixings before using the machine.

4. Store the machine in a dry area. Humidity (swimming pool area or similar) can lead to corrosion of metal parts.

5. Clean the machine after each workout with a moist cloth. Be sure main parts, moving parts and handles are cleaned. Do not use chemicals as they can damage the surface of the material.

6. Children are not allowed to use the machine without adult supervision. Make sure other persons (especially children) cannot disturb exercise or reach into moving parts of the machine. Moving ropes, bungees, weight stacks or other moving parts can lead to severe physical damages.

7. Always wear suitable exercise garments and shoes during training sessions.

8. For maintaining the wood parts of your machine we recommend the use of our maintenance kit.

Montagehinweise:

Packen Sie das Gerät zuerst komplett aus und überprüfen Sie, ob Transportschäden vorliegen. Das Verpackungsmaterial sollte erst nach kompletter Montage und zufriedenstellender Inbetriebnahme des Gerätes fachgerecht entsorgt werden, da dieses eventuell als Transportverpackung für Rücksendungen dienen kann.

Prüfen Sie die Vollständigkeit der Lieferung. Den Lieferumfang entnehmen Sie der nachstehenden Teileliste. Sollten Teile fehlen oder defekt angeliefert sein, wenden Sie sich bitte an den Fachhändler oder den Hersteller.

Sie sollten genügend Platz für den Aufbau haben und die Montage sollte ausschließlich durch eine erwachsene Person durchgeführt werden. Im Zweifelsfall nehmen Sie die Hilfe einer weiteren erwachsenen, technisch begabten Person hinzu. Lesen Sie zuerst die Montageanleitung durch.

Montieren Sie das Gerät nach Montageanleitung und folgen Sie der Bebilderung. Achten Sie auf Hinweise bei den Bildern. Kontrollieren Sie nach vollständiger Montage alle Schraubverbindungen nochmals sorgfältig.

Service:

Für Serviceanfragen benötigen Sie die Seriennummer des Gerätes.

Diese befindet sich unten am Bracket.

Bitte geben Sie die Seriennummer bei Serviceanfragen immer mit an.

Serviceadresse:

WaterRower GmbH
Otto-Hahn-Straße 75
48529 Nordhorn

Telefon 0 59 21 - 17 98 400

info@nohrd.de
www.nohrd.de

Assembly Instructions:

Unpack your machine carefully and check for transportation damages. Keep the packaging material until the machine is fully assembled and satisfactory use has been established.

Please check the delivery for any damaged or missing items. The delivery contents are listed on the parts list in this manual. If you find damaged parts or if parts are missing, please contact your local dealer or the manufacturer.

Make sure you have enough space to complete the assembly. The assembly should be done by at least one adult person. Assistance from someone with technical skills is recommended.

Assemble the machine by carefully reading and following the steps in the manual. Re-check all fixings after having completed the assembly.

























Machines that require wall mounting may only be mounted to solid stone/ concrete walls. Plywood or plaster walls are not suitable.

Service:

For service questions you need your serial number, which can be found on the metal bracket (E).

*WaterRower GmbH
Otto-Hahn-Straße 75
48529 Nordhorn
GERMANY
Telefon +49 (0) 59 21 - 17 98 400*

*info@nohrd.de
www.nohrd.de*

	A 1x		M 1x
	B 1x		N 2x
	C 1x		O 7x
	D 14x		P 8x
	E 1x		Q 2x
	F 1x		R 6x
	G 2x		S 2x
	H 2x		T 1x
	I 1x		U 1x
	J 1x		V 1x
	K 1x		W 1x
	L 1x		X 2x

A	Korpus <i>Wooden casing</i>	M	Rückplatte <i>Backplate</i>
B	Butterfly <i>Butterfly</i>	N	Schwarze Schraube (40 mm) <i>Black bolt (40 mm)</i>
C	Mitnehmerstange + Gewicht <i>Guide rod with starter weight</i>	O	Silberne Schraube (25 mm) <i>Silver bolt (25 mm)</i>
D	Gewichte <i>Weights</i>	P	Madenschraube <i>Maggot screw</i>
E	Metallverbindungsplatte <i>Metal bracket</i>	Q	Silberne Schraube (40 mm) <i>Silver bolt (40 mm)</i>
F	Bodenplatte <i>Baseplate</i>	R	Kurze Schraube (15 mm) <i>Short bolt (15 mm)</i>
G	Wandhalterung <i>Wall mounting bracket</i>	S	Wandmontage-Set <i>Wall mounting set</i>
H	Gewichtsführungsstange <i>Weight guide rod</i>	T	Gummistopper <i>Rubber stopper</i>
I	Führungsstange <i>Main guide rod</i>	U	Zugseil (für 3:1 Übersetzung) <i>Cable (for 3:1 ratio)</i>
J	Stahlplatte oben <i>Metal plate (top)</i>	V	Gewichtsverstellungs-Pin <i>Weight pin</i>
K	Stahlplatte unten <i>Metal plate (bottom)</i>	W	Zubehör <i>Accessories</i>
L	Spanner <i>Spanner bracket</i>	X	Stopper <i>Stopper</i>

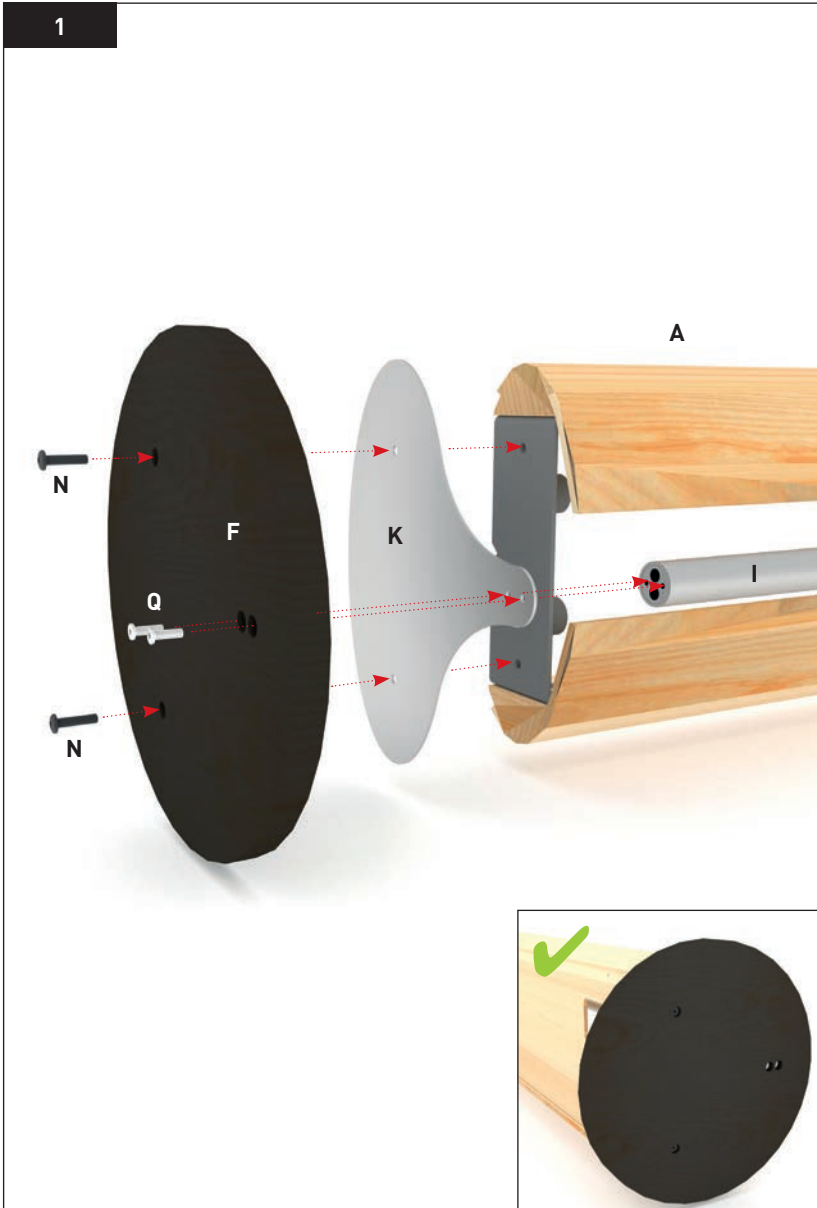

Schritt 1

Legen Sie den Korpus **(A)** flach auf den Boden oder auf die leere Verpackung und achten Sie darauf, dass dieser dabei nicht verkratzt.

Montieren Sie nun die ovale, schwarze Stahlplatte **(K)** und die schwarze runde Fußplatte **(F)** an den Korpus **(A)** und an der Führungsstange **(I)**. Nutzen Sie hierzu das abgebildete Montagematerial und ziehen Sie die Schrauben fest an.

ACHTUNG: Die Führungsstange **(I)** wird mit 2 Schrauben **(Q)** befestigt! Die beiden ovalen Stahlplatten (K + J) sind unterschiedlich.

Stellen Sie anschließend das Gerät auf.

Step 1

Lay the wooden case (A) on the floor or on the empty box and make sure you don't scratch it. Mount the oval anthracite metal plate (K) and the black baseplate (F) to the wooden case (A) and the main guide rod (I).

Use the screws specified for this step and fully tighten.

ATTENTION:

The main guide rod is fixed with two screws (Q) to the oval plate and the baseplate. The two oval plates are different. Make sure you take the right one!

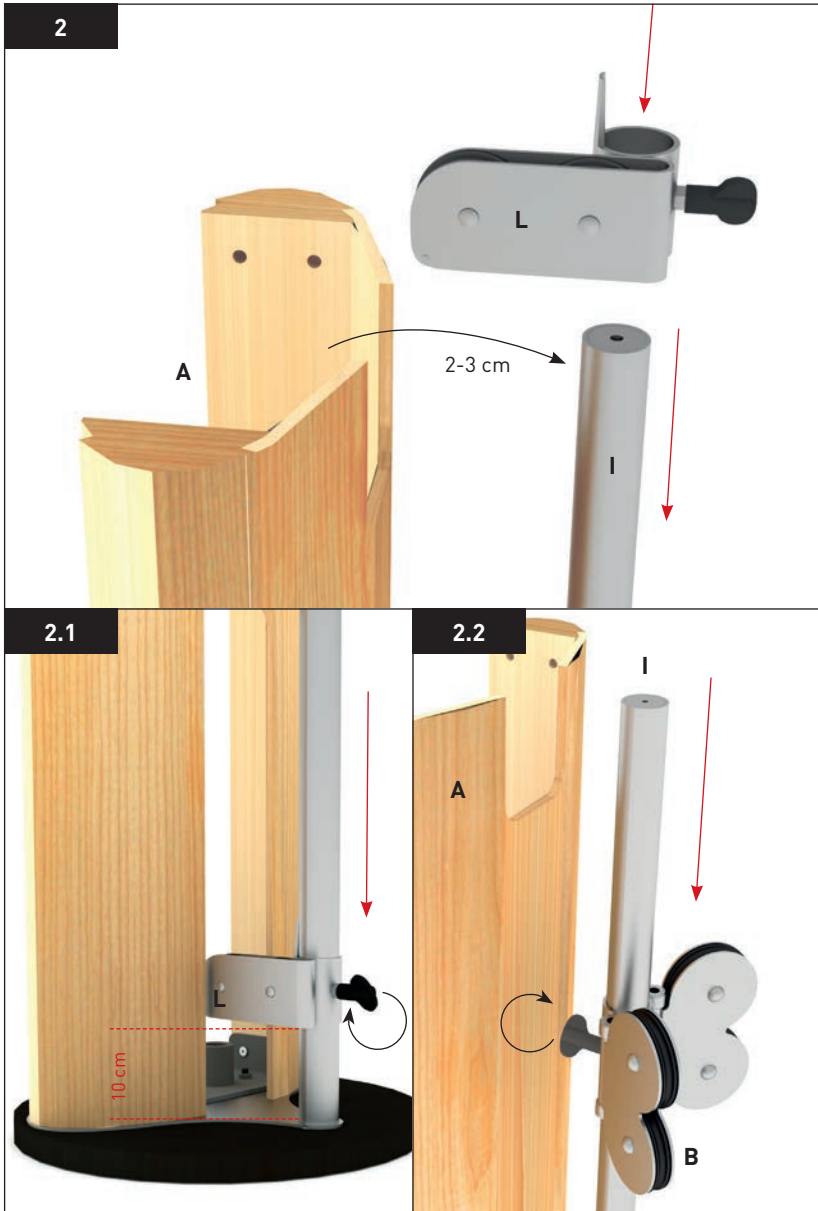

Schritt 2

Führen Sie den Spanner (**L**) auf die Führungsstange (**I**). Durch leichtes Vorziehen (2-3 cm) der Führungsstange (**I**) können Sie den Spanner bis ca. 10 cm über der Bodenplatte (**F**) schieben. Fixieren Sie vorerst den Spanner an dieser Position (Abb. 2.1).

ACHTUNG: Die Laufrollen des Spanners (**L**) befinden sich nun links von der Führungsstange (**I**). Achten Sie darauf, dass die vorderste Rolle sich innerhalb der Aussparung des Korpus (**A**) befindet (der Korpus sollte nicht vom Spanner berührt werden).

Führen Sie nun den Butterfly (**B**) auf die Führungsstange (**I**) und fixieren Sie diesen ca. in der Mitte der Führungsstange (**I**) (Abb. 2.2).

Hinweis: Die Fixierschraube am Butterfly sollte sich hinter der Führungsstange befinden.

! Achtung: Beachten Sie die Wartungs-Hinweise auf den Seiten 32-33 zur Pflege des Butterflys und der Gewichtsführungsstangen.

Step 2

Slide the spanner bracket (L) onto the main guide rod (I).

By softly pulling the main guide rod forward you will be able to slide the spanner bracket all the way down. Fix the spanner bracket approximately 10 cm above the baseplate (figure 2.1).

ATTENTION: The pulleys of the spanner bracket are on the left hand side of the main guide rod (I).

Slide the butterfly (B) onto the main guide rod (I) and fix it approximately in the middle (figure 2.2).

The fixing screw of the butterfly is located at the back of the main guide rod.

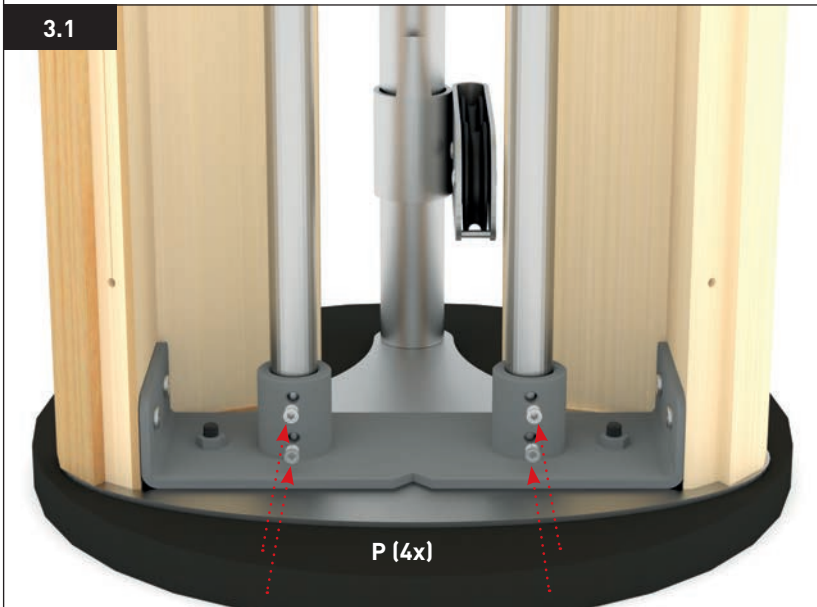

Schritt 3

Setzen Sie jetzt die beiden Gewichtsführungsstangen **(H)** in den unteren Metallhalter im Korpus **(A)** ein und fixieren Sie diese mit vier Madenschrauben **(P)**.

! Achtung: Beachten Sie die Wartungs-Hinweise auf den Seiten 32-33 zur Pflege des Butterflys und der Gewichtsführungsstangen.

Step 3

Insert the two weight guide rods (H) into the lower metal bracket of the wooden case and fix them with four maggot screws (P).

Important: Please refer to pp. 32-33 for the care of the butterfly and weight guide rods.

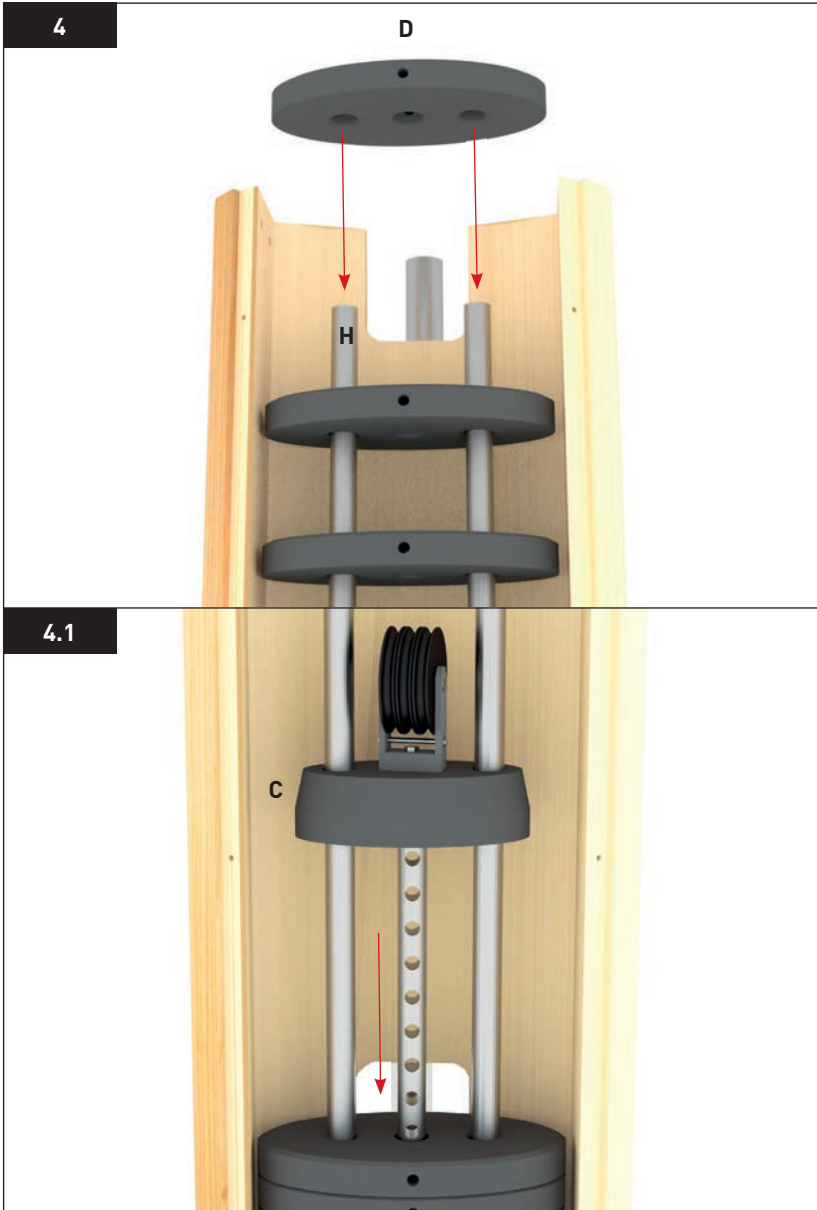

Schritt 4

Führen Sie nun die 14 Gewichtsplatten **(D)** auf die beiden Gewichtsführungsstangen **(H)**.

ACHTUNG: Die abgerundete Kante der Gewichte sollte oben sein.

HINWEIS: Die Platten wurden in der Herstellung von einer Seite durchgebohrt. Achten Sie daher auch darauf, dass die „schöne“ Seite der Gewichtsplatten nach vorne ausgerichtet ist (sauberes Bohrloch für Pineinfuhr).

Zuletzt führen Sie die Mitnehmerstange **(C)** mit dem Startgewicht und den Zugrollen auf die Gewichtsführungsstangen **(H)**.

HINWEIS: Die Rollen auf der Mitnehmerstange sind in einem Winkel montiert, damit die Seilzugführung reibungslos läuft.

Step 4

Slide the 14 weights (D) onto the weight guide rods (H)

ATTENTION: the slightly rounded edges of the weight plates should be on the upper side. Make sure the proper side of the weight plates (clean drill hole for the pin) points forward.

Now slide the guide rod (C) with the starter weight and pulley onto the weight guide rods (H).

Attention: The guide pulleys on the guide rod weight are assembled at a slight angle. This guarantees the cable runs smoothly.

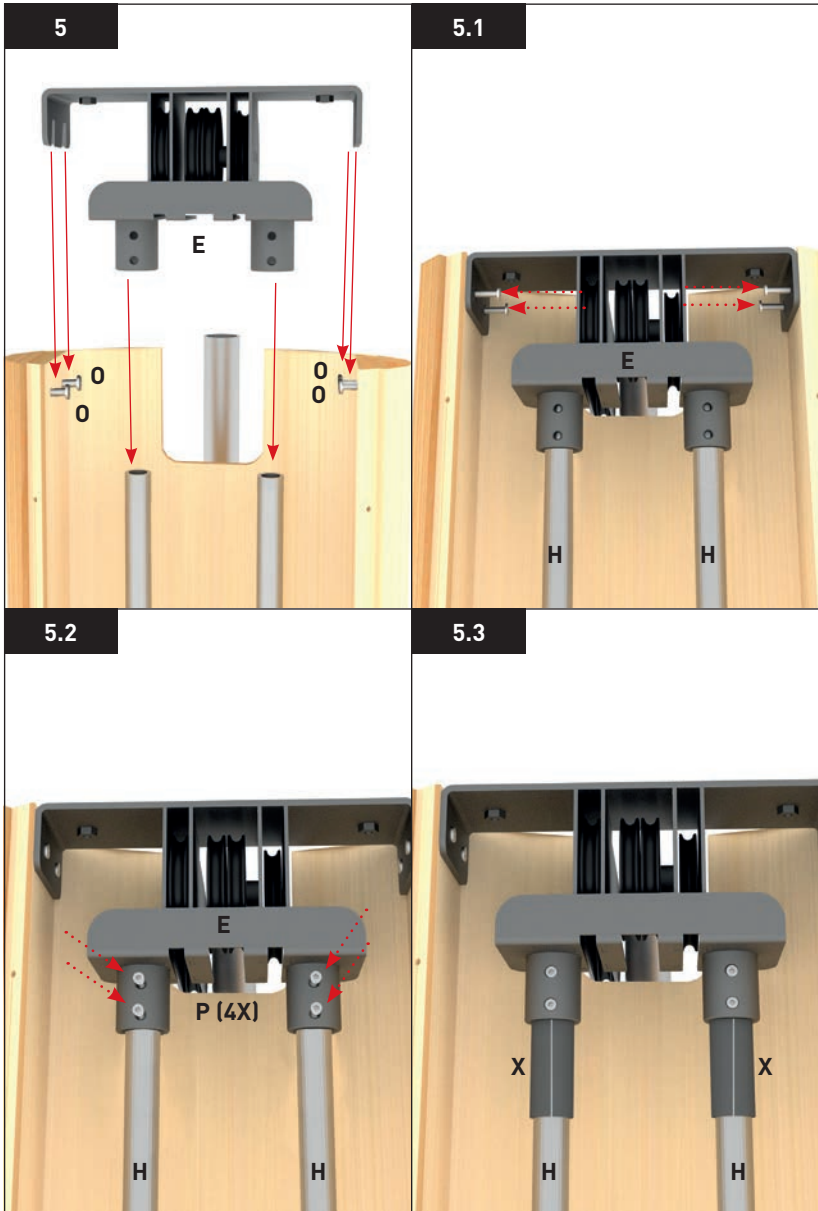

Schritt 5

Befestigen Sie die Metallverbindungsplatte **(E)**. Drehen Sie hierzu als erstes die 4 x Schrauben **(O)** bis ca. zur Hälfte tief in die Innenseite des Korpus.

Anschließend setzen Sie die Metallverbindungsplatte **(E)** von oben auf die 4 x Schrauben **(O)**.

Achten Sie darauf, dass die Führungsstangen **(H)** sauber in die Metallverbindungsplatte eingeführt werden.

Schrauben Sie nun die Metallverbindungsplatte **(E)** zuerst mit den 4 x Schrauben **(O)** und anschließend mit den 4 x Madenschrauben **(P)** fest an.

Legen Sie nun die beiden durchsichtigen Kunststoffdämpfer **(X)** um die Führungsstangen **(H)** und schieben diese zum Anschlag nach oben.

Step 5

Attach the metal bracket (E). For this, please first screw the 4 x screws (O) about half way in to the inner side of the wooden casing.

Next, place the metal bracket (E) on top of the 4 x screws (O).

Be careful to check the guid rods (H) fit neatly into the metal bracket.

Screw the metal bracket (E) tight, first with the 4 x screws (O) and then with the 4 x maggot screws (P).

Now place the two transparent plastic stoppers (X) around the weight guide rods (H). Slide the stoppers (X) all the way up.

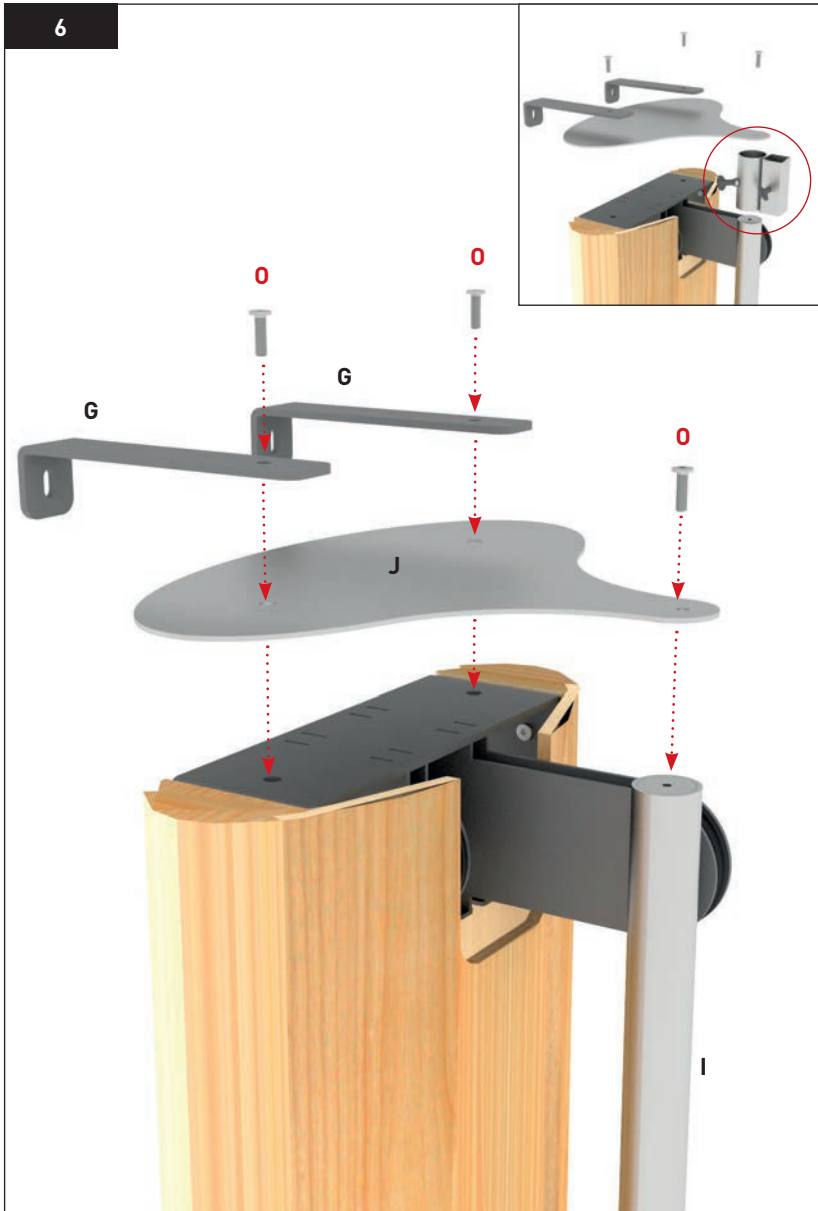

Schritt 6

Nun befestigen Sie die zweite ovale, schwarze Stahlplatte **(J)** mit den beiden Wandhalterungen **(G)** an der Metallverbindungsplatte **(E)** und der Führungsstange **(I)**.

ACHTUNG: Die Montage an der Führungsstange **(I)** erfolgt nur mit einer Schraube!

Zubehöradapter:

Falls Sie bei Ihrem Produkt den Zubehöradapter benutzen, dann müssen Sie diesen **VOR** der Montage der Stahlplatte (J) über die Führungsstange (I) schieben (s. kleine Abbildung).

Step 6

Take the second anthracite oval plate (J) and fasten it along with the wall mounting bracket (G) to the metal bracket (E) and the main guide rod (I).

ATTENTION:

The fastening of the main guide rod (I) is made with only one screw.

If you are using an accessory adapter: Attach the accessory adapter before mounting the oval plate on the metal bracket (small figure).

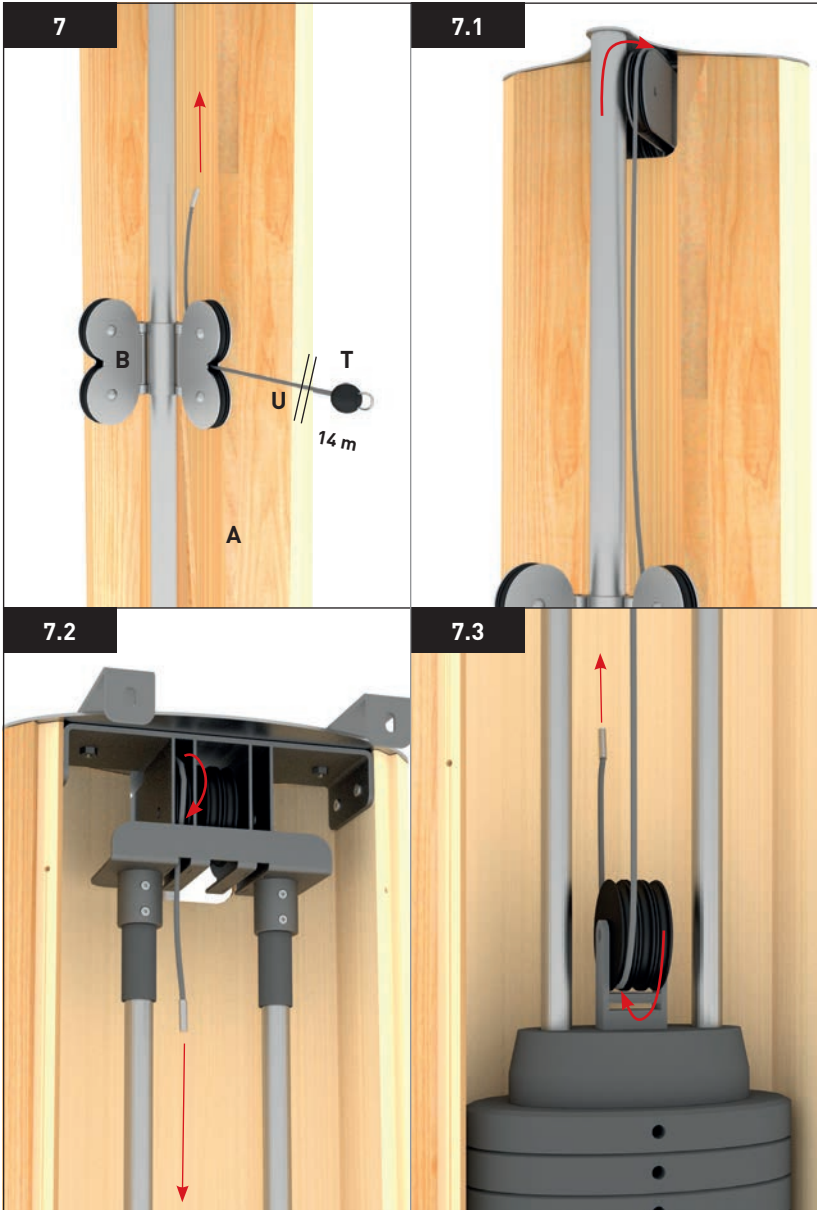

Schritt 7

Es folgt die Montage des Zugseils (**U**). Führen Sie dieses in den rechten Butterfly (**B**) ein und folgen Sie der Bebilderung.

ACHTUNG: Bei Bild 7.8 ist es zwingend notwendig, dass das Kabel HINTER dem Korpus (**A**) zu dem Spanner (**L**) durchgeführt wird.

ACHTUNG: Bei Bild 7.10 ist es zwingend notwendig, dass das Kabel ZWISCHEN Rolle und Sicherungsstift (im Bild blau dargestellt) durchgeführt wird.

ACHTUNG: Das Aufdrehen des Gummistoppers (**T**) (Bild 8 - 8.1) kann am Besten erfolgen, indem man den Endmetallstift des Führungsseiles mit z. B. einer Flachzange festhält.

Step 7

Now you have to thread the cable onto the pulleys. Start by inserting the cable into the right hand butterfly and then follow the pictures.

ATTENTION: When you reach picture (7.8) you must make sure the cable runs inside the wooden case towards the spanner bracket pulley (L).

ATTENTION: The fastening of the rubber stopper (T) at the end of the cable can best be done by holding the end of the cable with pliers.

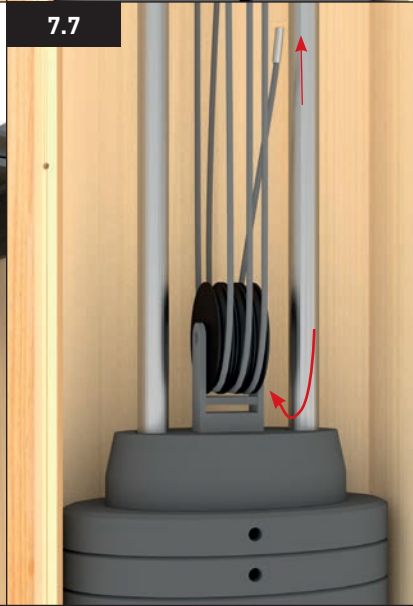
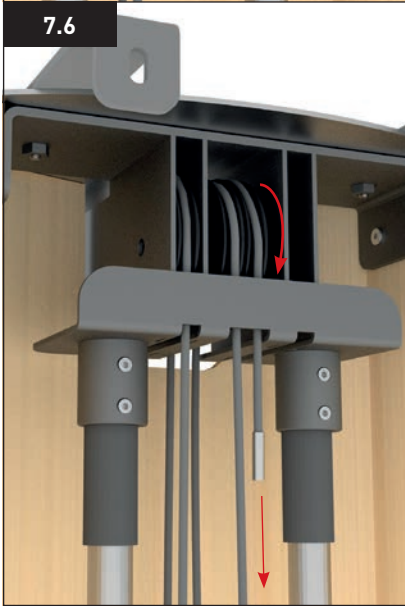
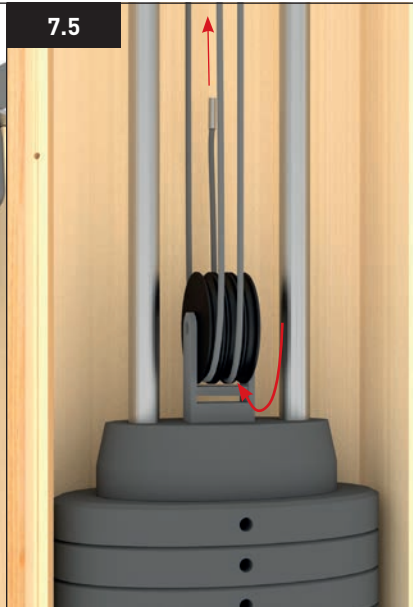
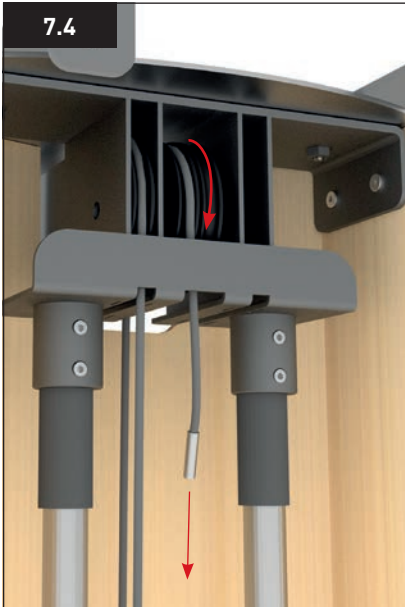



Kabel zwischen **Sicherungsstift** und Rolle durch führen.
*Make sure to carefully feed the cable between the **bolt** and pulley.*

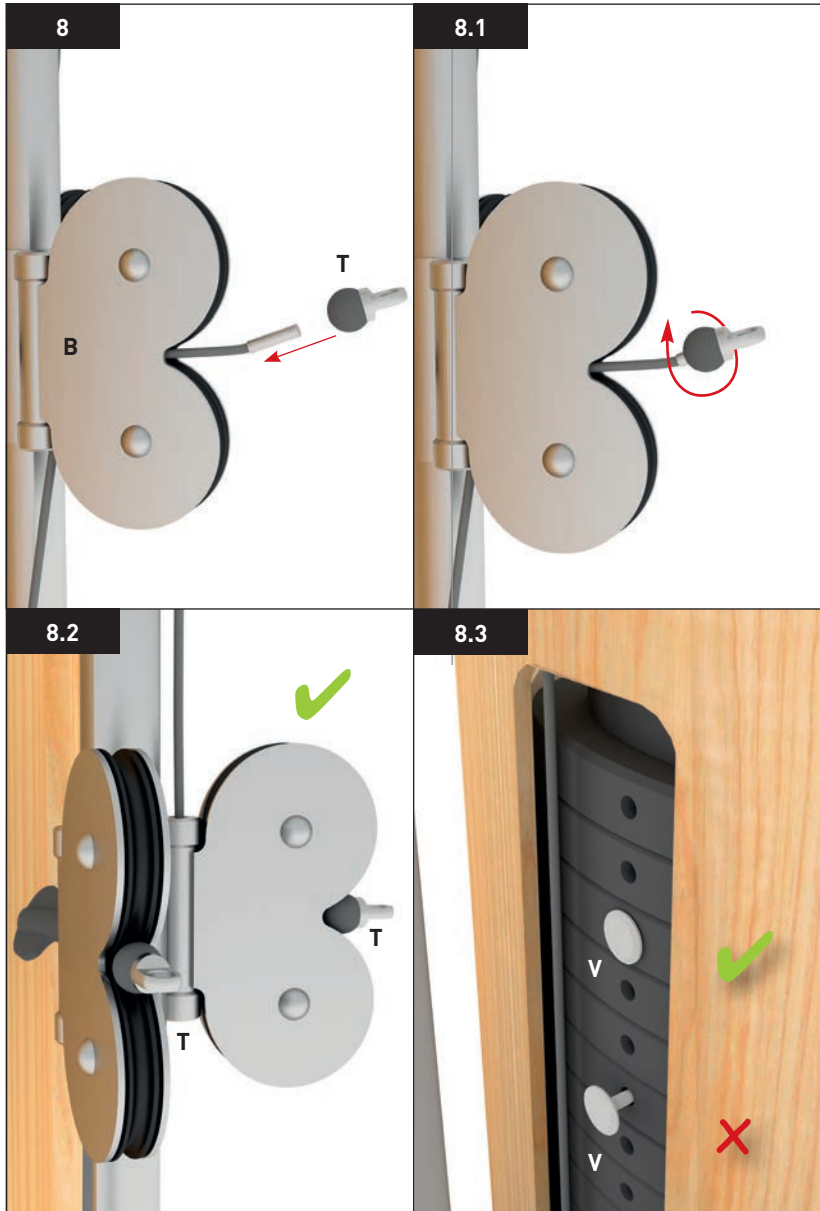

Schritt 8

Spannung des Zugseils: Nach der Montage des Zugseils kann es sein, dass die Gummistopper **(T)** nicht ganz am Butterfly **(B)** anliegen und lose nach unten hängen.

Lösen Sie den Spanner **(L)** (**Abb. 2.1, Seite 14**) und straffen Sie das Seil, bis die Gummistopper **(T)** am Butterfly **(B)** anliegen.

ACHTUNG: Sollten Sie das Seil zu stark spannen, wird die die Führungsstange **(C)** nach oben gezogen und der Gewichtsverstellungs-Pin **(V)** kann nicht mehr in die Gewichte eingeführt werden. Spanner **(L)** nur soweit nach unten führen, bis beide Gummistopper **(T)** am Butterfly **(B)** anliegen.

HINWEIS: Der Gewichtsverstellungs-Pin (V) muss zwingend ganz an die Gewichte angeschoben werden, damit er beim Zug nicht gegen den Korpus schlägt.

Step 8

Tightening the cable the cable: When you finished threading the cable you might find the ends hanging too loosely from the butterfly. Loosen the screw from the spanner bracket (L) (figure 2.1, page 14) and slowly move the spanner bracket downwards until both rubber stoppers (T) reach the butterfly. Then tighten the screw of the spanner bracket (L).

ATTENTION: If you tighten the cable too much, your guide weight will be lifted off and you won't be able to select the weights with the weight pin (V).

ATTENTON: The weight pin (V) needs to be fully inserted into the weight hole to prevent the pin from hitting the wooden casing.

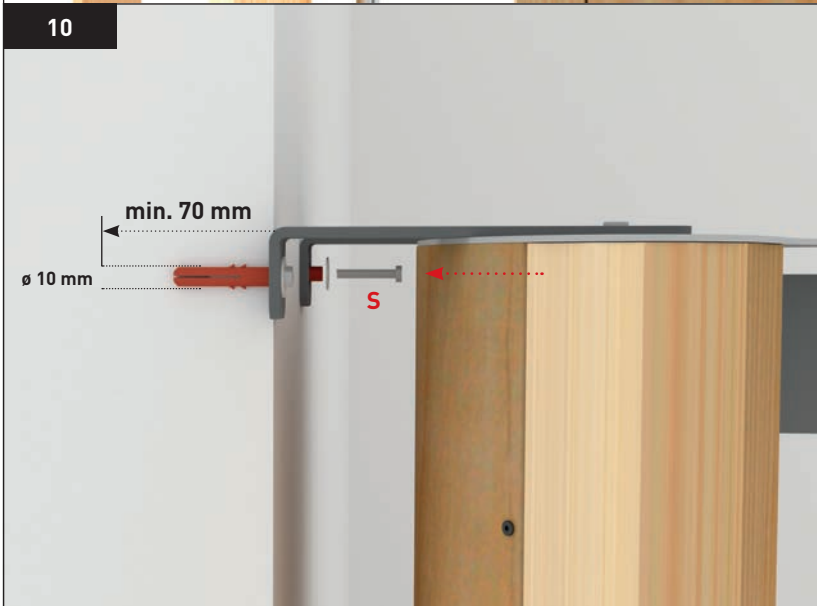
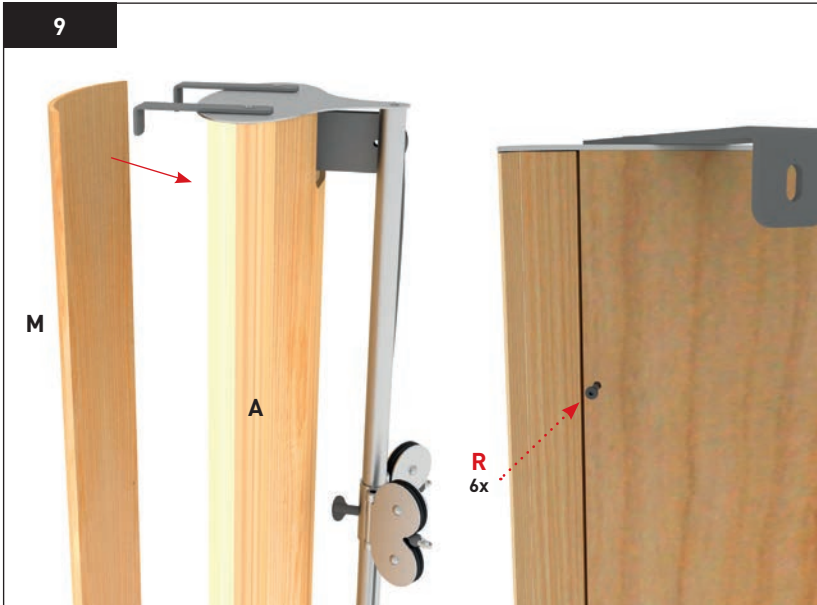

Schritt 9

Bevor Sie das Gerät verschließen, empfehlen wir Ihnen die beiden Gewichtsführungsstangen **(H)** mit unserem speziellen Schmieröl (15.211) einzufetten. Jetzt montieren Sie die Rückplatte **(M)** mit den 6 x kurzen Schrauben **(R)**, die bereits in der Rückplatte vormontiert sind.

ACHTUNG: Vor dem Verschließen des Gerätes prüfen Sie nochmals die Freiläufigkeit aller Rollen und die saubere Kabelführung.

Schritt 10

Die Wandmontage des SlimBeams erfolgt mit dem mitgelieferten Montage-material. Hierzu müssen 2 Löcher mit 10 mm Durchmesser gebohrt werden. Vergewissern Sie sich, dass keine Kabel, Wasser- oder andere Leitungsrohre an dieser Stelle in der Wand verlaufen.

ACHTUNG: Der SlimBeam muss an festen Wänden (Stein, Beton etc.) angebracht werden. Nicht geeignet sind Holz oder Rigipswände.

Das Bohrloch muss eine Tiefe von mind. 70 mm haben.

Step 9

Before you close the cable machine with the backplate (M), we recommend oiling the weight guide rods (H) with our special lubricant (15.211).

Now fasten the back plate (M) with 10 x screws (R).

ATTENTION: Before you close the cable machine with the back plate make sure the cable runs smoothly and noiselessly.

Step 10

You need to mount the SlimBeam to the wall. Use the included mounting material and drill two holes with a 10 mm diameter into a solid wall. Make sure you don't hit a cable, waterpipe or another pipe running in the wall.

ATTENTION: Only mount the SlimBeam to a solid, sturdy wall (stone, concrete). Don't mount the Slimbeam to plywood or plasterboard walls. The drill hole must be at least 70 mm deep.

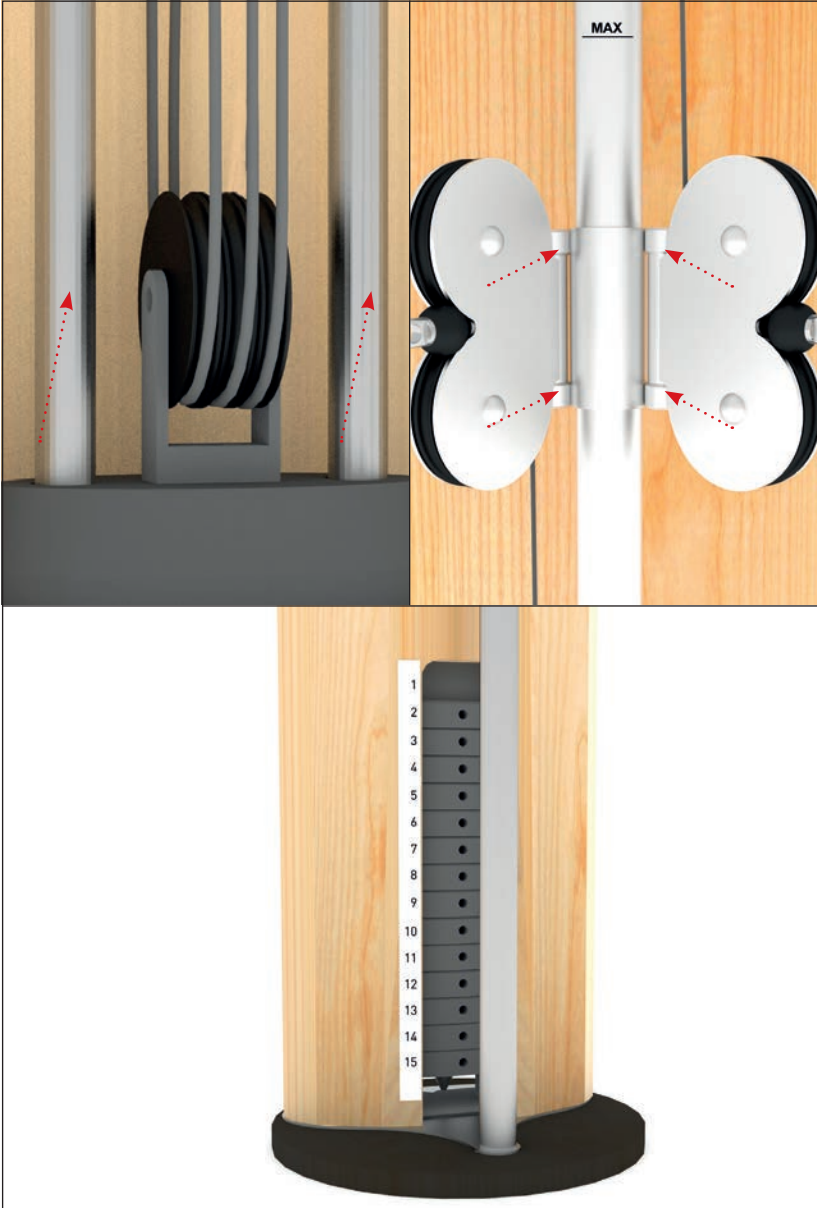

Wartungshinweise

Schmieren Sie regelmäßig den Butterfly sowie die Gewichtsführungsstangen mit unserem Spezial-Schmieröl ein. Dieses ist im NOHRD Pflege-Set enthalten (Bestell-Nr. 10256). Dies gewährleistet ein ruhiges Training, verhindert Rostbildung, schmiert, schützt vor Anheftung und ist lange wirksam.

Bringen Sie die Gewichtsskala entsprechend der Zeichnung an. Alternativ ist es möglich die Aufkleber direkt auf die Gewichte zu kleben.

Die maximale Höhe des Butterflys ist mit einem Aufkleber (MAX) gekennzeichnet. Stellen Sie den Butterfly nicht höher als die Markierung ein.

Maintenance

Take care to oil the butterfly regularly, as well as the weight guide rods with our special lubricant.

*Place the weights scale as shown in the figure.
Do not use the butterfly on a higher position than shown on the sticker.*

The max. height of the butterfly is marked by a sticker with «MAX». Do not set the butterfly higher than this marking.

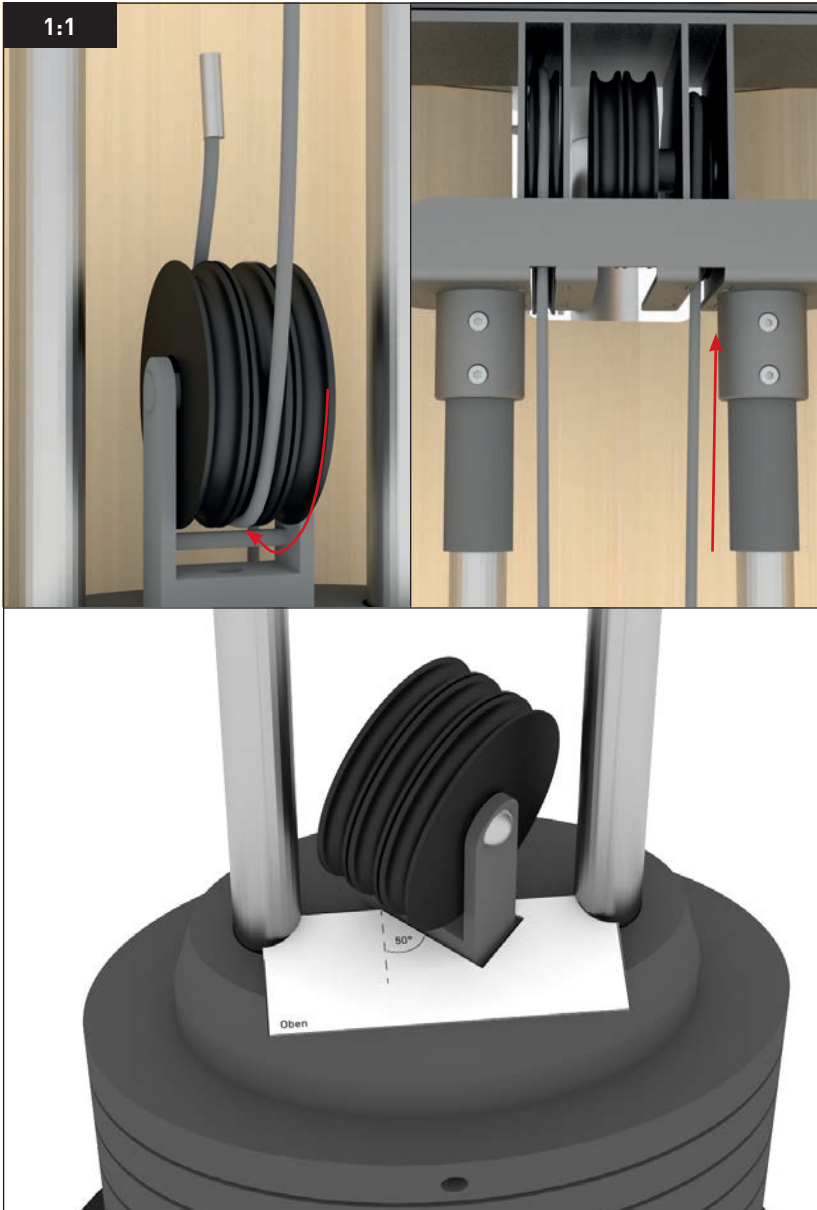

1:1 Übersetzung

Bei der 1:1 Übersetzung wird lediglich die mittlere untere Rolle der Mitnehmerstange (L) genutzt. Das Zugseil wird dann nach oben führend wieder rausgeführt, so wie in Schritt 7.8 beschrieben (Bestell-Nr. 15.206).

Hinweis: Die untere Rolle muss für die 1:1 Übersetzung gedreht werden. Benutzen sie hierfür die unten stehende Schablone: Schneiden Sie die Schablone aus und platzieren Sie diese wie abgebildet. Richten Sie die Rollen so aus, dass die Halterung in die Öffnung der Schablone passt (50°). Um die Schraube der Rollenhalterung zu lösen, müssen Sie erst die lange Schraube unter den Rollen lösen und herausnehmen. Ziehen Sie anschl. alle Schrauben wieder fest an.

1:1 ratio

When you have the 1:1 ratio cable, make sure you are using the middle pulley on the guide weight. Then continue with step 7.8 (Order No. 15.206).

Cut out the stencil and place as shown. Align the pulleys in such a way that the bracket fits into the opening of the stencil. To release the pulley bracket loosen the long screw underneath the pulley and remove it. When finished, tighten all screws firmly.

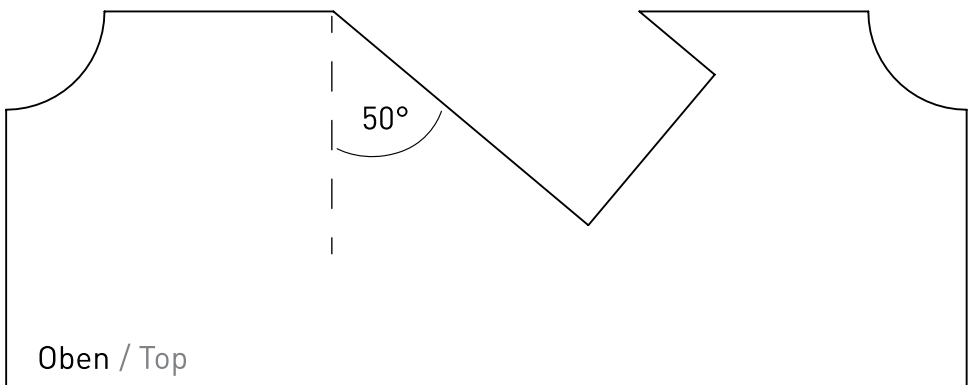

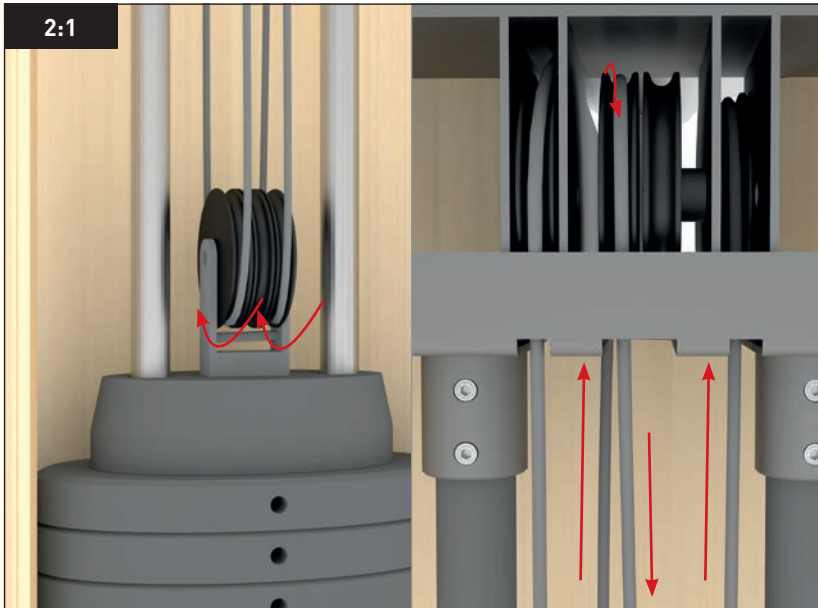

2:1 / 3:1

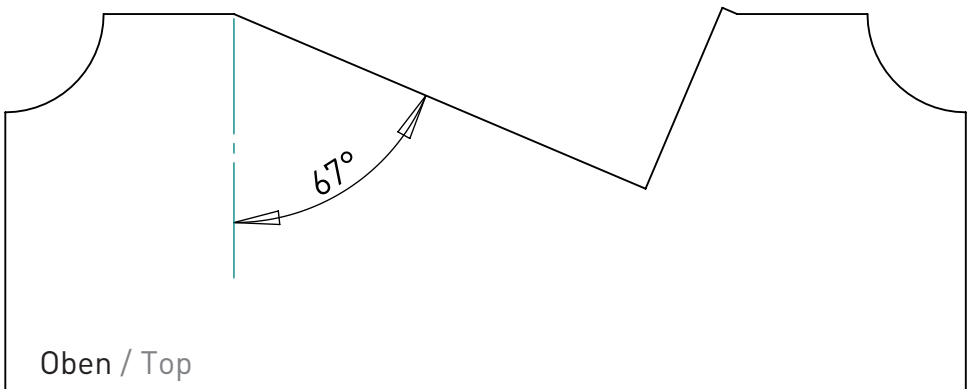

2:1 Übersetzung

Bei der 2:1 Übersetzung werden die beiden äußeren Rollen der Mitnehmerstange (L) genutzt. Führen Sie das Zugseil zu erst um die linke Rolle und gehen Sie dann nach oben zur ersten der mittleren Rollen (s. Abb.). Nachdem das Zugseil um die linke der beiden mittleren Rollen geführt wurde, führen Sie das Zugseil wieder runter. Nun wird die untere rechte Rolle der Mitnehmerstange genutzt.

Anschließend das Zugseil nach vorne führen, so wie in Schritt 7.8 beschrieben (Bestell-Nr. 15.205).

2:1 ratio

First, lead the cable around the left pulley, then guide it up to the first of the middle pulleys (s. picture). After the cable has been led through the left one of the middle pulleys, guide the cable downwards again, now using the bottom right pulley of the guide rod.

*Then continue with step 7.8.
(Order No. 15.205)*

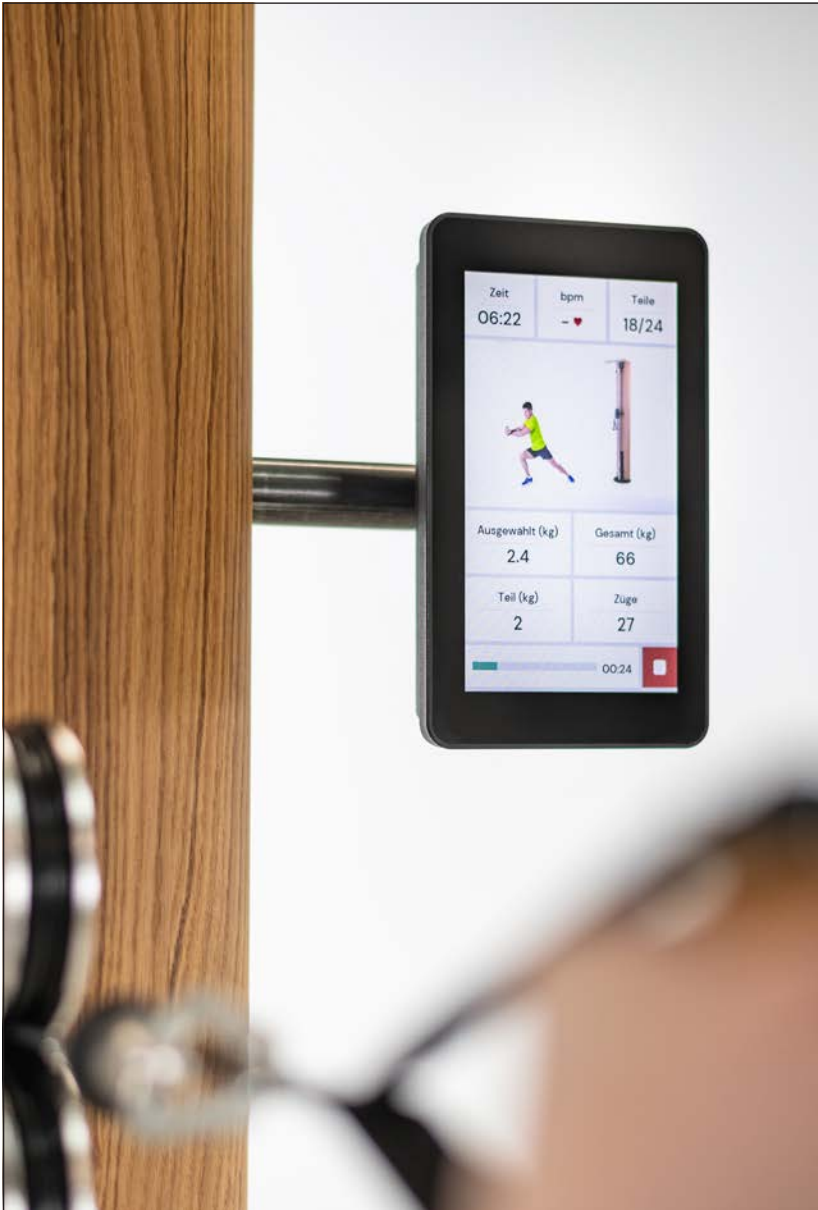

SlimBeam Monitor

Der SlimBeam Korpus ist so vorbereitet, dass er jederzeit mit einem Trainingsmonitor erweitert werden kann.

Während des Trainings werden z. B. das eingestellte Gewicht, die Wiederholungen sowie das Gesamtgewicht erkannt und übersichtlich dargestellt. Jede Übung wird mit einem Video angezeigt und beim Workout of the day werden jeden Tag neue, komplette Workouts vorgeschlagen.

Weitere Informationen zum SlimBeam Monitor und Bestellmöglichkeiten finden Sie online unter www.nohrd.de

SlimBeam Monitor

The SlimBeam's wooden frame is manufactured in such a way that the SlimBeam Monitor can be attached at any time. During your workout, the pre-set weight, repetitions and total weight pulled are automatically recognized and displayed. Each exercise is featured in detail, by video. The „workout of the day“ further provides new, complete workouts each day.

For more details on the SlimBeam Monitor: www.nohrd.com



NOHRD



Latzug-Aufrüst-Set
Lat upgrade set

Erweiterung der Klimmzugstange für Lat-Übungen
Pull-up bar extension for lat exercises
15.217



Klimmzugstange
Pull-up bar

Esche / <i>Ash</i>	15.229
Eiche / <i>Oak</i>	15.232
Club / <i>Club</i>	15.230
Shadow / <i>Shadow</i>	15.228
Kirsche / <i>Cherry</i>	15.233
Nussbaum / <i>Walnut</i>	15.234



Kugelgelagerte Zuggriffe
Extension handle bar

Esche / <i>Ash</i>	15.222
Eiche / <i>Oak</i>	15.225
Club / <i>Club</i>	15.223
Shadow / <i>Shadow</i>	15.208
Kirsche / <i>Cherry</i>	15.226
Nussbaum / <i>Walnut</i>	15.227



Zubehöradapter
Equipment adapter
15.201



Alu-Latzug-Stange
Aluminum lat bar
15.216



Fußlasche
Ankle strap
15.250



Pflegeset
Care set
15.210



Schmieröl
Lubricating oil
15.253



SlimBeam Monitor
SlimBeam Monitor
15.256



Seilzug / Übersetzung
Cable ratio
1:1 15.206
2:1 15.205
3:1 15.204



Deckenhalterung
Ceiling clamp
232 - 242 cm 15.218
241 - 259 cm 15.219
258 - 276 cm 15.220



Online kaufen
Buy online